

LOOSE-LAY COLLECTION





Planken / Plankwood

06

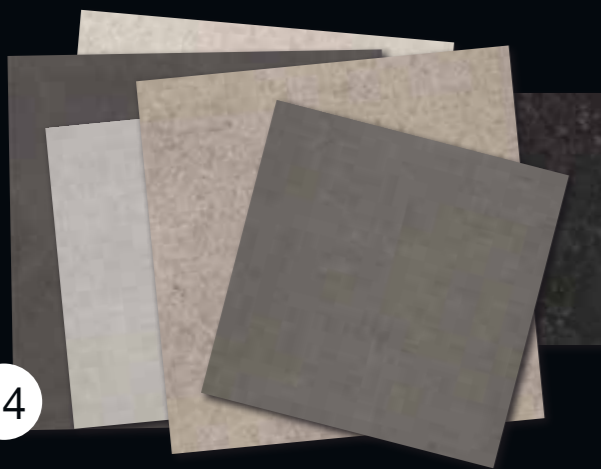

14

Fliesen / Tiles



Raumklima / Indoor air climate

22



24

Phthalatfreier Weichmacher
Non-phthalate plasticisers



36

Technische Daten
Technical data



Sockelleisten
Skirting boards

28

Planken / Plankwood _____ 06

Fliesen / Tiles _____ 14

Die Vorteile der PROJECT FLOORS LOOSE-LAY COLLECTION _____
The advantages of PROJECT FLOORS
LOOSE-LAY COLLECTION design floor coverings _____ 20

Umweltschutz und Nachhaltigkeit _____
Environment and sustainability _____ 22

Designbodenbeläge ohne Phthalatweichmacher _____
Design floor coverings with non-phthalate plasticizer _____ 24

Sockelleisten _____
Skirting boards _____ 28

Verlegung _____
Installation _____ 30

Reinigung und Pflege _____
Cleaning and care _____ 32

Technische Daten _____
Technical data _____ 36

Planken

Plankwood

/L3

0,3 mm Nutzschrift
0.3 mm wear layer

4,2 mm Gesamtstärke
4.2 mm total thickness

nicht angefaste Kanten
non bevelled edges

/L5

0,55 mm Nutzschrift
0.55 mm wear layer

4,2 mm Gesamtstärke
4.2 mm total thickness

angefaste Kanten
bevelled edges



Dekorgleiche
Sockelleiste erhältlich
*Design matching
skirting board available*

Maße / *Dimensions:*
2400 x 60 x 15 mm



PW 3045 -/L3 -/L5



914 x 183 x 4,2 mm



PW 3020 -/L3 -/L5



914 x 183 x 4,2 mm



PW 1905 -/L3 -/L5



914 x 183 x 4,2 mm



PW 1245 -/L3 -/L5



914 x 183 x 4,2 mm



PW 1250 -/L3 -/L5



914 x 183 x 4,2 mm



PW 3612 -/L3 -/L5



914 x 183 x 4,2 mm



PW 2002 -/L3 -/L5



914 x 183 x 4,2 mm



PW 3610 -/L3 -/L5



914 x 183 x 4,2 mm





PW 3810 -/L3 -/L5



914 x 183 x 4,2 mm



PW 2400 -/L3 -/L5



914 x 183 x 4,2 mm



PW 2006 -/L3 -/L5



914 x 183 x 4,2 mm



PW 1247 -/L3 -/L5



914 x 183 x 4,2 mm



PW 3010 -/L3 -/L5



914 x 183 x 4,2 mm



PW 3620 -/L3 -/L5



914 x 183 x 4,2 mm

Fliesen

Tiles

/L3

0,3 mm Nutzschrift
0.3 mm wear layer

4,2 mm Gesamtstärke
4.2 mm total thickness

nicht angefaste Kanten
non bevelled edges

/L5

0,55 mm Nutzschrift
0.55 mm wear layer

4,2 mm Gesamtstärke
4.2 mm total thickness

angefaste Kanten
bevelled edges



TR 557 -/L3 -/L5

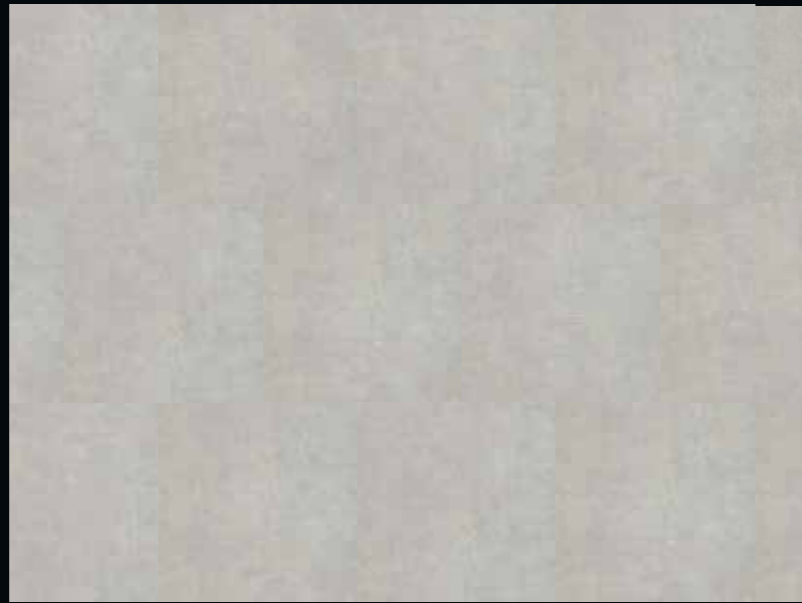

457 x 457 x 4,2 mm



TR 556 -/L3 -/L5

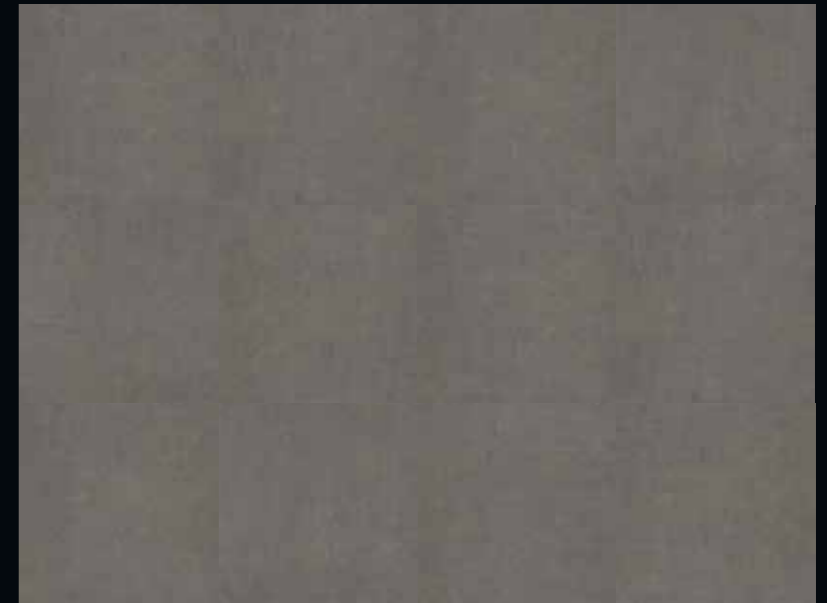

457 x 457 x 4,2 mm



ST 900 -/L3 -/L5

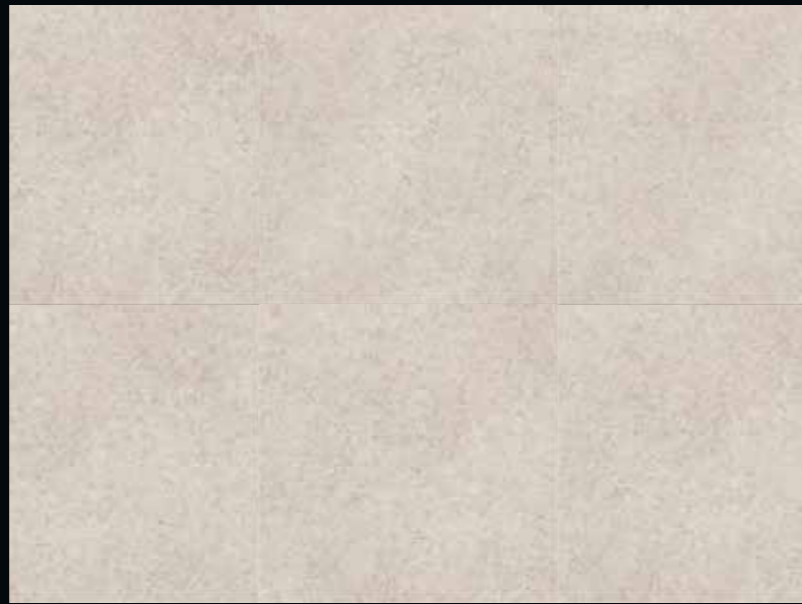

600 x 600 x 4,2 mm



ST 901 -/L3 -/L5

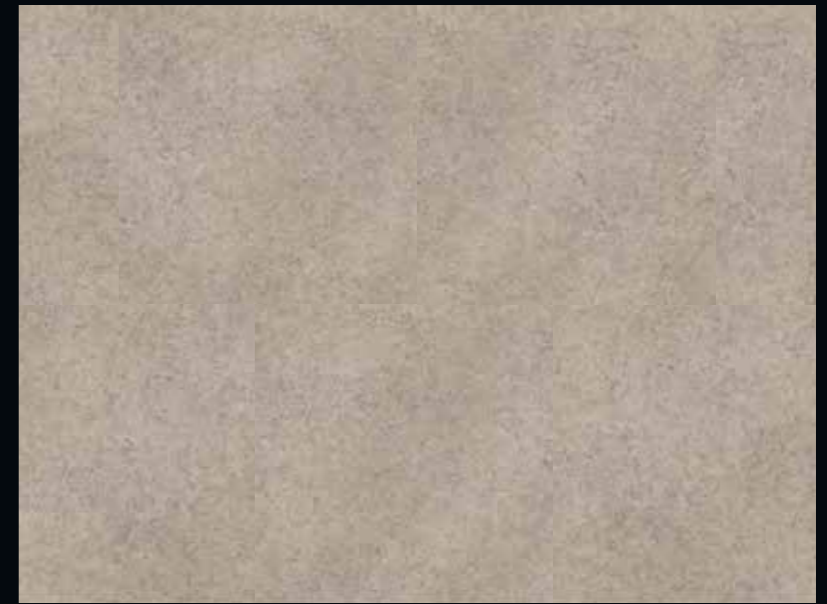

600 x 600 x 4,2 mm



ST 920 -/L3 -/L5



600 x 600 x 4,2 mm



SL 307 -/L3 -/L5



610 x 305 x 4,2 mm



Die Vorteile der PROJECT FLOORS LOOSE-LAY COLLECTION

The advantages of PROJECT FLOORS LOOSE-LAY design floor coverings

PROJECT FLOORS hat sich auf Designbodenbeläge spezialisiert, da sie in vielen Anwendungsgebieten ihre Vorzüge ausspielen können. Die Kombination der Optik von Echtholz oder -stein mit der Strapazierfähigkeit und Reinigungsleichtigkeit eines Kunststoffbelages spricht Eigentümer, Betreiber, Planer und Architekten gleichermaßen an und ermöglicht die optimale Verbindung von Design und Nutzen.

Neben den zu verklebenden Dekoren der floors@home und floors@work Kollektionen bieten wir Ihnen mit unserer LOOSE-LAY COLLECTION eine klebstofffreie Alternative, die sich nicht nur durch die schnelle Verlegung und sofortige Nutzbarkeit auszeichnet sondern darüber hinaus auch noch den dauerhaften Zugriff auf den Untergrund ermöglicht.

Für eine kostenbewusste Realisierung Ihrer Räumlichkeiten bieten wir Ihnen die Dekore unserer LOOSE-LAY COLLECTION in zwei Nutzschichten mit unterschiedlichen Beanspruchungsklassen an, perfekt abgestimmt auf die jeweiligen Anforderungen und Gegebenheiten Ihres Projektes in einem optimalen Preis-/Leistungsverhältnis.

Nah am Original

Bodenbeläge von PROJECT FLOORS sind kaum vom natürlichen Vorbild zu unterscheiden. Ein authentisches Abbild der Holz oder Steinvorlage und eine auf das Dekor sorgfältig angepasste Oberflächenprägung wirken auch auf den zweiten und dritten Blick täuschend echt. Der optische Eindruck wird durch die realistische Haptik abgerundet, die ebenso nah am Original ist.

Ein Boden – unzählige Möglichkeiten

Bodenbeläge von PROJECT FLOORS geben Ihnen unendliche Möglichkeiten für die individuelle Raumgestaltung. Unterschiedlichste Verlegemuster oder die Kombinationen von verschiedenen Dekoren – Ihren Ideen sind keine Grenzen gesetzt.

Ideal für Neubau, Umbau oder Sanierung

Die Beläge der LOOSE-LAY COLLECTION sind bestens geeignet für alle Bau- und Renovierungsmaßnahmen. Mit einer Materialstärke von nur 4,2 mm und einem Flächengewicht von maximal 7,2 kg/m² sind sie sowohl in gewerblich genutzten Objekten als auch im privaten Wohnbereich die perfekte Wahl.

Behaglichkeit in allen Räumen

Unsere Böden machen vor keinem Raum halt. Durch die Unempfindlichkeit gegen Feuchtigkeit quellen die Beläge weder auf noch brechen sie. Somit ist die Verlegung beispielsweise auch in Küchen problemlos möglich. Und natürlich sind PROJECT FLOORS Bodenbeläge auch geeignet für den Einsatz von Fußbodenheizungen.

Pflegeleicht, hygienisch und unbedenklich

PROJECT FLOORS Bodenbeläge sind kostengünstig und einfach zu reinigen. Ein Vorteil, der gerade von Allergikern geschätzt wird. In unserer Produktion werden keine Recycling-Kunststoffe mit unbekannter Herkunft verwendet, sondern nur Granulate mit einwandfrei nachvollziehbarer Zusammensetzung. So stellen wir sicher, Ihnen ausschließlich gesundheitlich unbedenkliche Produkte zu liefern, was uns in regelmäßigen Tests auch immer wieder bestätigt wird.

PROJECT FLOORS is specialised in design floor coverings which offer superior features in many applications. The combination of real wood or real stone looks with the durability and the easy cleaning of a vinyl covering appeals to owners, users, planners and architects alike and allows the marriage of design and function.

Accompanying the stick down designs of the floors@home and floors@work collections, the LOOSE-LAY COLLECTION offers an adhesive free alternative that not only stands out with fast installation and instant accessibility but also with a permanent access to the underfloor.

To deliver economic solutions for your projects we offer you the designs of the LOOSE-LAY COLLECTION with two wearlayers with different performance specifications, perfectly matched to the specific demands of your establishment.

Close to the original

It is often difficult to differentiate flooring from PROJECT FLOORS and the actual natural material. Our authentic representations of original wood and stone designs along with carefully selected surface textures deliver a truly realistic appearance – not just at first glance but with much closer scrutiny. This visual impression is further enhanced by the natural feel of the surface; again very close to the original.

One floor – countless options

Flooring from PROJECT FLOORS offers you endless possibilities for individual interior designs. With various installation options or combinations of the different designs, there are no limits to your design ideas.

Perfect for new buildings, refurbishment or renovation

The flooring from the LOOSE-LAY COLLECTION is optimally suitable for all building and renovation projects. The total thickness of only 4.2 mm and a total weight of max. 7.2 kg/m² makes it the perfect solution for commercial and residential applications.

Cosiness in all rooms

Our floors aren't just limited to certain rooms. Being resistant to moisture and humidity they won't swell, crack or break. Hence, for example an installation in kitchens is no problem whatsoever. And of course, PROJECT FLOORS flooring can be installed over under-floor heating.

Easy to clean, hygienic and harmless

Flooring from PROJECT FLOORS is easy and cost effective to clean. A benefit appreciated especially by allergic persons. All raw materials used in our products, including all recycled content have full traceability. This means that we can ensure that only harmless raw materials are used, as you would expect this is checked and confirmed by regular testing.



Umweltschutz und Nachhaltigkeit

Environment and sustainability

PROJECT FLOORS legt großen Wert auf die Umweltverträglichkeit aller Prozesse und Produkte.

Mit der Zertifizierung unserer Produktionsstandorte nach der weltweit gültigen und bedeutendsten Umweltmanagementnorm ISO 14001:2004 haben wir uns selbst verpflichtet, bei allen unternehmerischen Entscheidungen die Umweltaspekte zu berücksichtigen und die Umweltsituation kontinuierlich zu verbessern. Dies bedingt zum Beispiel einen sorgsam Einsatz aller Ressourcen im Sinne einer nachhaltigen Wertorientierung, den Schutz von Wasser- und Luftqualität oder die Reduktion von Abfall während der gesamten Fertigung. Gewährleistet wird die Einhaltung der Vorgaben durch regelmäßige Überprüfungen einer unabhängigen Zertifizierungsstelle.

Die Herstellung unserer Bodenbeläge erfolgt deutlich energie günstiger als bei vielen Alternativprodukten. Die lange Lebensdauer bei geringem Unterhaltsaufwand in der täglichen Reinigung trägt ebenfalls zur guten Gesamtbilanz der eingesetzten Energie während der Produktion bei.

Selbst nach dem Ende der Nutzung ergibt sich durch viele Recyclingmöglichkeiten ein positives ökologisches Gesamtbild. So kann das Altmaterial durch seine einheitliche Zusammensetzung nach einer Aufarbeitung wieder an Stelle von neuen Rohstoffen in den Produktionsprozess integriert werden. Eine umweltgerechte Entsorgung und Wiederverwendung unserer Produkte und Verpackungen unterstützen wir durch die Mitgliedschaft in den relevanten Organisationen.

PROJECT FLOORS attaches great importance to the environmental safety of all its processes and products.

With the certification of our production facilities to the worldwide and most significant environmental management system ISO 14001:2004 we have pledged ourselves to considering environmental issues and continuously improve the environmental situation with every corporate decision. This involves for example a diligent use of all resources in terms of sustainability, protection of water and air quality and reduction of waste during the entire production facility. Compliance with every requirement is guaranteed by regular audits by independent certification authorities.

The manufacture of our floor coverings consumes much less energy than many alternative products. Long life cycles and the low maintenance requirement for daily cleaning also contributes to the positive balance of energy used during production.

Even at the end of useful life the various possibilities for recycling reinforce the positive ecological picture. Due to the flooring's composition processed waste can be reused saving new raw materials. PROJECT FLOORS supports the professional recycling of our products and packaging with memberships of the relevant institutions.

Raumklima

Indoor air climate

PROJECT FLOORS Bodenbeläge werden regelmäßig und wiederholt auf Emissionen geprüft, um das Raumklima in öffentlichen und privaten Gebäuden nicht zu beeinflussen.

Zu diesem Zwecke sind die Produkte aller Kollektionen einerseits mit der „Allgemeinen bauaufsichtlichen Zulassung (AbZ)“ durch das Deutsche Institut für Bautechnik (DIBt) in Berlin freigegeben. Die Grenzwerte dieser Zulassung werden durch ein unabhängiges Prüfinstitut jährlich überprüft. Die Übereinstimmung mit der ursprünglichen Prüfung dokumentieren wir auf unseren Unterlagen und Verkaufsverpackungen mit dem „Ü-Kennzeichen“.

Ferner haben alle unsere Bodenbeläge darüber hinaus das „Indoor Air Comfort Gold“-Zertifikat. Als Grundlage für diese Prüfung werden alle relevanten Anforderungen in der EU zur Innenraumluft herangezogen, um den jeweils strengsten Grenzwert als Messlatte festzulegen. Dabei belegt das normale Niveau „Indoor Air Comfort“ die Einhaltung aller Anforderungen von Behörden an die Emissionswerte, das höhere Gold-Niveau weist zusätzlich noch die Unterschreitung der Grenzwerte aller freiwilligen Gütezeichen aus.

PROJECT FLOORS floor coverings are regularly and repeatedly tested for low emissions to avoid a influence on the indoor climate in commercial and residential buildings.

Therefore on the one hand all our products are approved with the "Allgemeine bauaufsichtliche Zulassung (AbZ)" by the Deutsche Institut für Bautechnik (DIBt) in Berlin. The limit values are tested once a year by an independent testing laboratory. The conformity with the initial testing is documented on our brochures and boxes with the "Ü-mark".

Furthermore all our floor coverings are in accordance to the "Indoor Air Comfort" certificate. This is also a test for low emissions, showing compliance with emission requirements of all relevant European specifications. The even higher level "Indoor Air Comfort Gold", valid for all PROJECT FLOORS products, additionally shows compliance with the specifications of all relevant voluntary labels.



Emissionsgeprüfter Bodenbelag nach DIBt-Grundsätzen

Designbodenbeläge ohne Phthalatweichmacher

Design floor coverings with non-phthalate plasticizer

PROJECT FLOORS verzichtet vollständig auf die Verwendung von phthalathaltigen Weichmachern in der Produktion all seiner Bodenbeläge.

Stattdessen kommt ausschließlich die sichere Alternative Hexamoll® DINCH® zum Einsatz, die von BASF für Anwendungen in engem menschlichen Kontakt entwickelt wurde. Hierzu gehören insbesondere die sensiblen Bereiche Spielzeug, Medizinprodukte oder Lebensmittelverpackungen.

Hexamoll® DINCH® ist der am besten untersuchte Nicht-Phthalatweichmacher. Unabhängige Gutachten belegen:

- hervorragende toxikologische Eigenschaften
- die Zulassung für Babyartikel
- mehr als 6fach bessere Grenzwerte für die Migration in Lebensmittel
- beste Werte in der Ökoeffizienz-Analyse im Sinne einer ganzheitlichen Betrachtung ökologischer und ökonomischer Aspekte über den Lebenszyklus eines Produktes

PROJECT FLOORS has completely stopped using plasticizers containing phthalates in the production of all its floor coverings.

Instead, only the safe alternative Hexamoll® DINCH® will be used, developed by BASF for uses in close human contact. These especially include the sensitive areas of toys, medical articles or food packaging.

Hexamoll® DINCH® is the best-researched non-phthalate plasticizer. Independent assessments show:

- Excellent toxicological properties
- Approval for baby articles
- More than six-fold better limits for migration in food
- The best ranking in ecological efficiency analyses, considered holistically in terms of ecological and economical aspects throughout the life cycle of a product



Hexamoll® DINCH®



Wo kommt Hexamoll® DINCH® auch zum Einsatz?

Where else is Hexamoll® DINCH® put to use?

Spielzeug und Kinderartikel:

- Puppen und Figuren
- Aufblasbare Spielzeuge und Bälle
- Schwimmhilfen
- Baby- und Kinderartikel

Lebensmittelverpackungen:

- Frischhaltefolie
- Frischesiegel
- Kronkorken
- Dichtringe

Sport- und Freizeitartikel:

- Gymnastikbälle
- Turnmatten
- Massagebälle
- Duschvorhänge

Medizinische Artikel:

- Blutbeutel
- Beatmungsschläuche
- Katheter
- Einweghandschuhe

Toys and children's articles:

- Dolls and figurines
- Inflatable toys and balls
- Swimming aids
- Baby and children's articles

Food packaging:

- Cling films
- Freshness seals
- Cap closures
- Sealing rings

Sport and leisure articles:

- Gymnastic balls
- Exercise mats
- Massage balls
- Shower curtains

Medical articles:

- Blood bags
- Respiratory tubes
- Catheters
- Disposable gloves

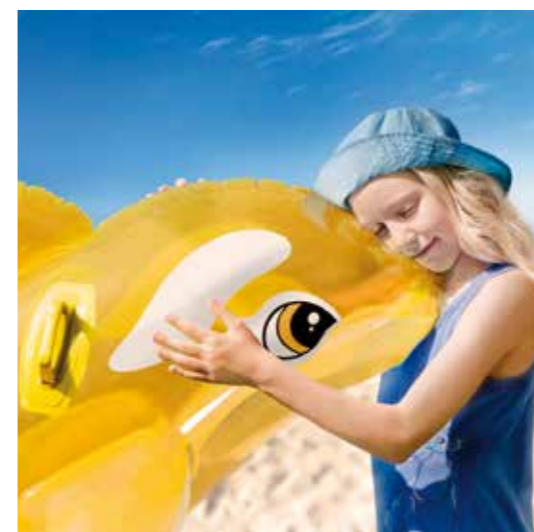





SO 1250

Sockelleisten / Skirting Boards

Als perfekte Ergänzung zu seinen Designbodenbelägen bietet PROJECT FLOORS Ihnen Sockelleisten in den exakten Farben und Dekoren für alle Holzoptiken der LOOSE-LAY COLLECTION an, ergänzt durch neutrale weiße Leisten in verschiedenen Formen und Abmessungen. Hochwertig verarbeitet, leicht zu installieren und die beste Art, um Ihre persönlichen Raumgestaltung passend abzurunden!

Weitere Informationen können Sie auch unserem separat erhältlichen Sockelleisten-Prospekt entnehmen.

As the perfect compliment to our design floor coverings, PROJECT FLOORS offers you skirting boards with the exact colours and patterns of all wood designs of the LOOSE-LAY COLLECTION, supplemented by plain white boards in different shapes and dimensions. High-quality products that are easy to install – the best way to round off your personal interior design!

For further information please take a look at our skirting boards brochure, available on request.



SO 3045



SO 3020



SO 1905



SO 1245



SO 1250



SO 3612



SO 2002



SO 3610



SO 3810



SO 2400



SO 2006



SO 1247



SO 3010



SO 3620

Weißer Sockelleisten White skirting boards

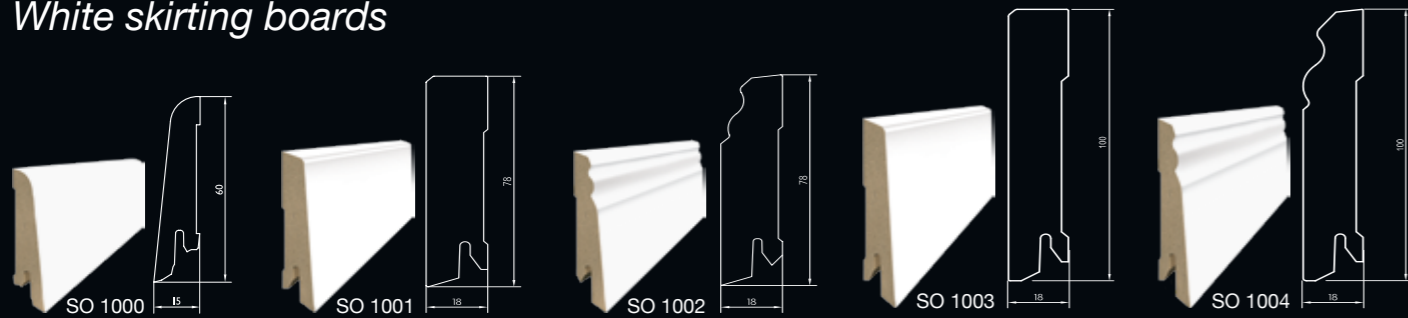

SO 1000: Abmessung / Dimension: 240 x 6 x 1,5 cm Verpackung / Packaging: 5 Stück / pieces per Bund / bunch

SO 1001 & SO 1002: Abmessung / Dimension: 250 x 7,8 x 1,8 cm Verpackung / Packaging: 4 Stück / pieces per Bund / bunch

SO 1003 & SO 1004: Abmessung / Dimension: 250 x 10 x 1,8 cm Verpackung / Packaging: 4 Stück / pieces per Bund / bunch

Abmessung / Dimension: 240 x 6 x 1,5 cm Verpackung / Packaging: 5 Stück / pieces per Bund / bunch

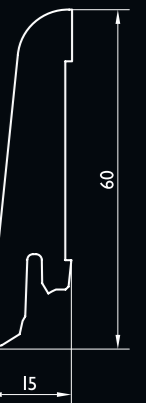

Verlegung / Installation

1. Allgemeine Hinweise

Bitte überprüfen Sie die Ware hinsichtlich der gelieferten Menge und des bestellten Dekors. Vor der Verlegung sind alle Pakete auf Chargengleichheit und evtl. Mängel zu kontrollieren. Farbgleichheit der Ware wird nur bei Lieferung einer Anfertigung (Charge) gewährleistet. Wir bemühen uns, Ihnen chargengleiche Ware pro Lieferung zu senden. Bei evtl. Nachbestellung für ein Objekt bitte immer die Chargennummer angeben. Wenn es unser Lagerbestand ermöglicht, bekommen Sie chargengleiche Ware nachgeliefert bzw. werden Sie darüber informiert, dass eine Chargenabweichung vorliegt. Schadhafte oder fehlerhafte Planken sind vor der Verlegung auszusortieren und unter Angabe der Artikel- und Anfertigungsnummer zu reklamieren. Sichtbare Mängel können nach einer Verlegung nicht mehr anerkannt werden. Bei erkennbaren Mängeln kontaktieren Sie bitte sofort Ihren Lieferanten. Bürostühle müssen für den Einsatz auf PROJECT FLOORS Bodenbelägen mit weichen Rollen Typ W nach DIN 68131 ausgestattet sein.

2. Untergrund

Geeignet sind alle Untergründe, die eben, sauber, trocken und rissfrei sind, sowie nicht unter 15°C liegen. Zu beachten ist die VOB – Teil C – DIN 18365 Bodenbelagsarbeiten. Bei vorhandener Fußbodenheizung sind die Anforderungen des Merkblattes des Zentralverbandes der Parkett- und Fußbodentechnik zu erfüllen. Zu beachten ist die DIN EN 1264-4:2001-12.

Geeignete Untergründe sind festverklebte Bodenbeläge wie z.B. Linoleum, PVC, Parkett und Steinfliesen. Ebenso sind beschichtete oder gespachtelte Flächen und Betonflächen belegbar. Der Untergrund sollte trocken und staubfrei sein. Im Zweifelsfall ist der Untergrund zu reinigen und auf Restfeuchte zu prüfen. Nicht trockener Untergrund kann zu Schimmelbildung und Modergeruch führen. Die DIN 18202, Toleranzen im Hochbau, ist zwingend zu beachten. Bei fugen- und unebenheitsreichen Untergründen wie z.B. Fliesen, schwimmende Holzkonstruktionen und Betonflächen muss davon ausgegangen werden, dass diese Unebenheiten sich im Laufe der Zeit im Oberbelag LOOSE-LAY optisch durch die Lichtbrechung durchzeichnen! Partielle Egalisierung wird zwingend empfohlen.

3. Verlegung

Für eine optimale Flächenaufteilung werden die Räume ausgemessen und mit Hilfe eines Schnurschlags eingeteilt. Die Raumtemperatur sollte mind. 18°C betragen. Der Bodenbelag sollte mindestens 48 Stunden vor Durchführung der Verlegung in den zu verlegenden Räumen akklimatisiert werden. Die Akklimatisierung sollte nicht auf der Palette erfolgen sondern in möglichst kleinen Stapeln (max. 4-5 Pakete). Innerhalb der Verlegung ist zu beachten, dass an alle angrenzenden Bauteile, Wände und Versorgungsrohre ein Mindestabstand von 2-3mm eingehalten werden muss.

Der Versatz der Kopfseiten bei einer Verlegung von Planken sollte mindestens 15-18 cm betragen. Der Belag ist im gesamten Randbereich mittels des PROJECT FLOORS Randtapes LLC/70 zu fixieren. Das Tape wird unmittelbar im Randbereich appliziert und der Belag mit leichtem Druck darauf fixiert. Das PROJECT FLOORS Randtape ist ein flexibles System, das eine gewisse Ausdehnung ausgleicht, den Belag aber gegen Verschub schützt.

4. Schneidetechnik

Der Belag sollte mittels Trapezklinge angeschnitten und danach leicht angeknickt werden. Anschließend kann man entweder mit der Trapezklinge ein zweites Mal nachschneiden oder mittels Hakenklinge den Belag durchtrennen. Empfehlenswert ist, den kompletten Schnittvorgang mittels Trapezklinge durchzuführen. Ausschnitte wie beispielsweise Heizungsrohre, Kabeldurchlässe oder Wasserleitungen empfehlen wir mittels Kegelbohrer zu schneiden. Ebenso eignen sich Forstner-Bohrer, welche man in einen Akkuschauber spannen sollte. Für wiederkehrende Schnitte in größeren Flächen empfehlen wir einen Hebelstecher zu verwenden.

1. General notes

Please inspect the goods with respect to the quantity supplied and the design variant ordered. All packages are to be inspected for batch uniformity and any defects prior to commencing the laying process. The colour consistency of the goods is guaranteed only upon the supply of fabricated items (batch). In each consignment, we endeavour to send you uniform goods. Should subsequent orders be placed for an item, please always specify the batch number. If our stocks permit, you will receive uniform goods in a subsequent shipment or you will be informed that there is a batch-specific deviation. Damaged or defective planks are to be sorted and notification thereof provided immediately, duly specifying the item number and the batch number. Visible defects can no longer be admitted once the flooring has been laid. In the event of cognisable defects, please contact your supplier immediately. Office chairs that are to be used with PROJECT FLOORS floor coverings must be equipped with type W soft castors conforming to DIN 68131.

2. Laying surface

Surfaces suitable for the laying of this flooring are those that are level, clean, dry and free from cracks, and which have a temperature in excess of 15 °C. VOB Part C DIN 18365 „Flooring operations“ is to be observed. The data sheet of the Central Association for Parquet Flooring and Floor Engineering must also be observed if heated floors are present. DIN EN 1264-4:2001-12 must be complied with.

Suitable laying surfaces include firmly bonded floor coverings, such as linoleum, PVC, parquet and flagstone. Coated or smoothed surfaces and concrete surfaces may also be used. The substrate should be dry, smooth and free from dust. In case of doubt, clean the substrate and check for residual moisture. A substrate that is not dry can result in mould formation and a musty odour. DIN 18202 „Tolerances in building construction“ must be complied with. Where there are joints or uneven substrates, such as is the case with tiles, it must be assumed that these irregularities will become visible in the LOOSE-LAY covering as time goes by due to light refraction. Partial levelling is recommended in this instance.

3. The installation process

To ensure optimal sectioning of the areas, the rooms are measured and divided up using chalklines. The ambient temperature should be at least 18 °C. The floor covering must be permitted to undergo a process of acclimatisation in the rooms where flooring is to be laid for at least 48 hours prior to being laid. Acclimatisation must be carried out in the smallest possible batches (max. 4-5 packages), rather than on the pallet. When laying, note that a minimum clearance of 2-3 mm must be maintained from all adjacent components, walls, supply pipes and frames.

The vertical offset observed during the laying process must be a minimum of 15-18 cm. The covering must be fixed using PROJECT FLOORS LLC/70 edging tape throughout the entire edge area. The tape is applied directly to the edge area, and the covering fixed upon it by applying slight pressure. PROJECT FLOORS edging tape is a flexible system that compensates for a certain amount of widening, yet protects the covering from displacement.

4. Cutting technology

The covering should be cut into using a carpet knife with straight blade and then gently snapped off. Thereafter, the carpet knife can be used a second time for re-cutting, or a hook blade can be used to sever the covering. It is recommended that the entire cutting process be carried out using a carpet knife with straight blade. We recommend that cut-outs, such as for heating pipes, cable ducts or water pipes be created using a pyramid drill. Forstner bits, which should be clamped in a cordless screwdriver, are also suitable. The use of a design cutter is recommended for recurring cuts in larger areas.



Reinigung und Pflege

1. Allgemeine Hinweise

Bei den PROJECT FLOORS Designbodenbelägen handelt es sich um Produkte, die bereits mit einer werkseitig aufgetragenen PU-Beschichtung ausgestattet sind. Um langfristig ein optimales Erscheinungsbild sowie eine lange Lebensdauer zu gewährleisten, ist eine regelmäßige Reinigung notwendig. Diese richtet sich nach Frequenz und Einsatzbereich sowie der Farbwahl und Oberflächenprägung des Dekors. Eine Veredelung der Nutzschiene mittels eines 2K-PU-Siegelsystems ist auf Wunsch möglich. In besonderen Objektsituationen ist eine zusätzliche Beschichtung sinnvoll (siehe Punkt „Wichtige Informationen“).

2. Vorbeugende Maßnahmen

Um den Belag vor mechanischen Beschädigungen durch den Schmutzeintrag von Wasser, Sand o.ä. zu schützen, empfiehlt es sich, geeignete Sauberlaufzonen einzurichten. Während der Bauphase ist es erforderlich, den Belag gegen mechanische Beschädigung durch andere Gewerke zu schützen.

3. Bauschlussreinigung

Nach Fertigstellung der Fläche ist eine Bauschlussreinigung notwendig, um vorhandenen Bauschmutz vollständig zu entfernen. Sie ist nicht gleichzusetzen mit einer Grundreinigung (siehe Punkt 6). Nach vollendeter Verlegung ist der Bodenbelag mit PU-Reiniger (nicht Grundreiniger), verdünnt mit Wasser (1:10) zu reinigen. Der Schmutz muss vollständig aufgenommen und der Boden anschließend mit klarem Wasser neutralisiert werden. Da eine LOOSE-LAY Fläche kein wasserdichtes System darstellt, ist auf die aufgetragenen Wasser- und Reinigungsmittelmengen zu achten. Insbesondere bei feuchtigkeitsempfindlichen Unterböden können dadurch Schäden verursacht werden. Daher empfehlen wir das sogenannte „nebel-feuchte Wischverfahren“ mittels eines geeigneten Wischmops. Ebenso ist ein Aufsprühen des Reinigers mittels Pumpflasche (z.B. mit dem Spray-Mop Set von Dr. Schutz) empfehlenswert.

Die Bauschlussreinigung dient nicht als vorbereitende Maßnahme, um anschließend eine Einpflege (siehe Punkt 4) durchzuführen! Hierzu ist eine Grundreinigung (siehe Punkt 6) erforderlich.

4. Einpflege

Aufgrund der bereits vorhandenen Oberflächenvergütung ist eine Ersteinpflege nicht zwingend erforderlich. Je nach Einsatzbereich und der zu erwartenden Frequenz kann auf Wunsch ein hochwertiges PU-Siegelsystem appliziert werden. Hierbei erhält der Bodenbelag einen zusätzlichen Schutz vor mechanischen Einflüssen des täglichen Gebrauchs. Gerne beraten wir Sie auch individuell je nach Einsatzbereich – bitte sprechen Sie uns an!

5. Laufende Reinigung und Unterhaltungspflege

Unter der laufenden Unterhaltsreinigung versteht man eine manuelle Reinigung, welche unter Einsatz üblicher Wischgeräte durchgeführt wird. Zuerst wird der Grobschmutz mittels Besen bzw. Staubsauger entfernt. Anschließend wird die Fläche mit dem PU-Reiniger nebel-feucht entsprechend der Gebrauchsanweisung gewischt. Auch hier empfiehlt sich das Spray-Mop Set von Dr. Schutz. Für zusätzlichen Schutz vor Verstrichungen und Kratzer durch bewegliche Möbelstücke sind nachträglich angebrachte Filzgleiter vorausgesetzt. Bürostühle müssen für den Einsatz auf PROJECT FLOORS Bodenbelägen mit weichen Rollen Typ W nach DIN 68131 ausgestattet sein.

6. Grundreinigung

Je nach Verschmutzungsgrad kann der Fußboden in größeren Zeitabständen mit dem Grundreiniger R (Dr. Schutz) verdünnt gemäß Herstellerangaben gereinigt werden. Nach vollständiger Aufnahme des Schmutzes wird der Belag mit klarem, warmem Wasser neutralisiert, bis alle Schmutz- und Reinigungsreste vollständig beseitigt sind. Anschließend kann auf Wunsch eine Einpflege (siehe Punkt 4) vorgenommen werden. Da eine LOOSE-LAY Fläche kein wasserdichtes System darstellt, ist auf die aufgetragenen Wasser- und Reinigungsmittelmengen zu achten. Insbesondere bei feuchtigkeitsempfindlichen Unterböden könnte durch eine zu hohe Feuchtigkeitsbeaufschlagung Schaden verursacht werden.

Sollten Pflegeprodukte anderer Hersteller eingesetzt werden, so ist dies mit den jeweiligen Pflegemittelherstellern abzustimmen. Sollten Sie noch weitere Fragen zur richtigen Reinigung und Pflege von Bodenbelägen haben, wenden Sie sich bitte an den Beratungsdienst von Dr. Schutz, Bonn Tel.: +49 228 95352 0, Fax: +49 228 95352 28.

Durch Weitergabe dieser Reinigungs- und Pflegeanleitung erfüllt der Bodenleger seine Pflicht gemäß DIN 18365. Die jeweils aktuellsten Informationen zu Reinigung und Pflege finden Sie auf www.project-floors.com.

7. Wichtige Informationen

Ladenlokale, Laufzonen

In Zonen mit zu erwartender erhöhter Frequenz empfehlen wir vor der ersten Nutzung ein geeignetes PU-Siegelsystem aufzubringen.

Friseursalons, Autohäuser

Es wird das fleck- und farbstoffresistente PU-Siegelsystem „Anti-Color“ von Dr. Schutz empfohlen, um Verfärbungen sowie Weichmacherwanderungen entgegen zu wirken.

Gesundheitswesen

In allen Bereichen, in denen Hand- und Flächendesinfektionsmittel zum Einsatz kommen, empfehlen wir den Einsatz des PU-Siegelsystems. Hiermit erhält der Belag einen optimalen Langzeitschutz und beugt der eventuellen Verfärbung durch die Desinfektionsmittel vor.

Werterhaltung

PROJECT FLOORS Beläge können generell jederzeit mit dem PU-Siegelsystem nachveredelt/aufgefrischt werden, wenn durch mechanische Beanspruchung Gebrauchsspuren vorhanden sind, die mittels täglicher Pflege nicht mehr zu beseitigen sind.

Für zusätzlichen Schutz vor Verstrichungen und Kratzer durch bewegliche Möbelstücke sind nachträglich angebrachte Filzgleiter vorausgesetzt. Bürostühle müssen für den Einsatz auf PROJECT FLOORS Bodenbelägen mit weichen Doppel-Lenkrollen Typ W (weich) nach DIN 68131 ausgestattet sein.

Cleaning and Care

1. General notes

The design floor coverings from the PROJECT FLOORS stable are products that are already equipped with a PU coating, which is applied in the factory. Regular cleaning is required so as to guarantee optimal, long-term aesthetics as well as a long service life. Such cleaning is contingent upon footfall and the area of application, as well as the colour selected and the surface embossing of the design variant. Upon request, the wear layer can be finished using a 2K PU sealing system. In certain instances, property-related factors make the application of an additional coating a wise decision (see point titled „Important information“).

2. Precautionary measures

In order to protect the covering against mechanical damage by way of the ingress of dirt derived from water, sand, etc. it is recommended that suitable dirt-trapping walkways are set up. During the installation phase, it is mandatory to protect the covering against mechanical damage inflicted by other trades.

3. Cleaning post installation

Once work on the area has been completed, the installation site must be cleaned so as to entirely remove and resultant soiling. This is not the same as basic cleaning (see point 6). Once the laying process has been completed, the floor covering is to be cleaned with a PU cleaner (not a basic cleaner), diluted with water (1:10). The dirt must be completely assimilated, and the floor then neutralised using clear water. Since a LOOSE-LAY surface does not constitute a water-tight system, attention must be paid to the quantities of water and cleaning agents applied. Moisture-sensitive sub-surfaces, in particular, may be damaged in this process. This is why we recommend that the so-called „damp wipe procedure“ be deployed using a suitable wipe mop. Spraying on the cleaner using a pump bottle (e.g. with the Dr. Schutz Spray-Mop Set) is also recommended.

Cleaning post installation is not a preparatory measure ahead of a care treatment (see point 4). Basic cleaning (see point 6) is required for this purpose.

4. Care treatment

Because of the pre-existing surface finish, initial care treatment is not mandatory. Depending on the area of application and the footfall expected, a high-quality PU system can be applied if this is required. This involves applying an additional treatment to the floor covering so as to protect it against mechanical impact derived from daily wear and tear. We shall be pleased to provide you with advice specific to the area of application: Please get in touch with us!

5. Ongoing cleaning and maintenance

What is meant by ongoing maintenance cleaning is manual cleaning carried out using standard wiping devices. First of all, the coarse dirt is removed using a broom or vacuum cleaner. The area is then damp-wiped using the PU cleaner as described in the instructions for use. The Dr. Schutz Spray-Mop Set is recommended here, too. For additional protection against scrapes and scratches caused by mobile pieces of furniture, felt pads are mandated for subsequent application. Office chairs that are to be used with PROJECT FLOORS floor coverings must be equipped with type W soft castors conforming to DIN 68131.

6. Basic cleaning

Depending upon the level of soiling, the floor may be cleaned, allowing greater intervals between treatments, with the basic cleaner R (Dr. Schutz) diluted as specified by the manufacturer. After complete assimilation of the dirt, the covering is neutralised with clean, warm water until all dirt and cleaning solution residue is completely removed. Thereafter, a care treatment (see point 4) can be carried out if desired. Since a LOOSE-LAY surface does not constitute a water-tight system, attention must be paid to the quantities of water and cleaning agents applied. Moisture-sensitive sub-surfaces, in particular, may be damaged by disproportionate moisture impact.

If care products of other manufacturers are used, the respective care product manufacturer is first to be consulted. Should you have further queries about the correct cleaning and care of floor coverings, please get in touch with the advisory service provided by Dr. Schutz, Bonn: Tel.: +49 228 95352 0, Fax: +49 228 95352 28.

By passing on these cleaning and care instructions, the fitter is meeting his obligations as set forth in DIN 18365. The most current information on cleaning and care is provided on the website www.project-floors.com.

7. Important information

Commercial premises, walkways

In areas in which increased footfall is anticipated, we recommend the application of a suitable PU sealing system prior to first use.

Hairdressing salons, car dealerships

Dr. Schutz's „Anti-Color“, a stain and dye-resistant PU sealing system, is recommended to counteract discolouration and plasticiser migration.

Health sector

We recommend the use of a PU sealing system in all areas in which hand and surface disinfectants are used. This affords the covering optimal and long-lasting protection and prevents the disinfectant from potentially discolouring the covering.

Value retention

PROJECT FLOORS coverings can, generally speaking, be finished or freshened up with the PU sealing system at any time if mechanical impact has resulted in signs of wear that can no longer be removed by exercising daily care.

For additional protection against scrapes and scratches caused by mobile pieces of furniture, felt pads are mandated for subsequent application. Office chairs that are to be used with PROJECT FLOORS floor coverings must be equipped with type W (soft) twin swivel castors conforming to DIN 68131.



MOTORCYCLE
PARKING ONLY

MOTORCYCLE
ERSHO

Concept



Technische Daten

LOOSE-LAY/55

Hochwertiger Kunststoff-Designbodenbelag für hohe Beanspruchung im Objektbereich und höchste Beanspruchung im Wohnbereich.

LOOSE-LAY/30

Hochwertiger Kunststoff-Designbodenbelag für höchste Beanspruchung im Wohnbereich leichte Beanspruchung im Objektbereich.

Belagsart nach EN 649:	Heterogene Planken / Fliesen	Heterogene Planken / Fliesen
Beanspruchungsklasse EN 685:	23, 33, 42	23, 31
Dicke der Nuttschicht EN 429:	0,55 mm	0,3 mm
Gesamtgewicht EN 430:	7,00 kg/m ²	7,23 kg/m ²
Anzahl der Farben:	14 Planken / 6 Fliesen	14 Planken / 7 Fliesen
Gesamtdicke EN 428:	4,2 mm	4,2 mm
Verpackungseinheit/Palette:	914 x 183 mm: 1,67 m ² / 125,25 m ² 457 x 457 mm: 1,67 m ² / 120,24 m ² 610 x 305 mm: 1,67 m ² / 120,24 m ² 600 x 600 mm: 1,80 m ² / 129,60 m ²	914 x 183 mm: 1,67 m ² / 125,25 m ² 457 x 457 mm: 1,67 m ² / 120,24 m ² 610 x 305 mm: 1,67 m ² / 120,24 m ² 600 x 600 mm: 1,80 m ² / 129,60 m ²
Angefaste Kanten:	ja	nein
Oberflächenvergütung:	ja/PU	ja/PU
Resteindruck EN 433:	0,06 mm	0,06 mm
Stuhlrollenbeanspruchung EN 425:	geeignet gemäß EN 12529, Typ W	geeignet gemäß EN 12529, Typ W
Fußbodenheizung:	geeignet bis 28 °C	geeignet bis 28 °C
Brandverhalten EN 13501-1:	Bfl-s1	Bfl-s1
Wärmedurchlasswiderstand ISO 8302:	0,02 m ² K/W	0,02 m ² K/W
Trittschallverbesserungsmaß ISO 10140:	6 dB	6 dB
Lichtechtheit EN 20105-B02/2:	> 6	> 6
Ableitwiderstand EN 1081:	> 10 ¹⁰ Ω	> 10 ¹⁰ Ω
Chemikalienbeständigkeit EN 423:	gegeben*	gegeben*
Rutsicherheit:	R9	R9
Reinigungs- und Pflegeempfehlung:	Dr. Schutz	Dr. Schutz

* Bei kurzzeitiger Einwirkung von gebräuchlichen, haushaltsüblichen Mitteln. Bitte fordern Sie unsere Verlegeanleitung sowie unsere Reinigungs- und Pflegeanleitung an.



Technical Data

LOOSE-LAY/55

Luxury, high performance PVC-floor covering for high commercial and heavy duty residential applications.

LOOSE-LAY/30

Luxury, high performance PVC-floor covering for heavy duty residential and light commercial applications.

Covering type according to EN 649:	Heterogeneous Plankwood / Tiles	Heterogeneous Plankwood / Tiles
Performance classification EN 685:	23, 33, 42	23, 31
Wearlayer thickness EN 429:	0.55 mm	0.55 mm
Total weight EN 430:	7.00 kg/m ²	7.23 kg/m ²
Number of colours:	14 planks / 6 tiles	14 planks / 6 tiles
Total thickness EN 428:	4,2 mm	4,2 mm
Packaging per box/pallet:	914 x 183 mm: 1,67 m ² / 125,25 m ² 457 x 457 mm: 1,67 m ² / 120,24 m ² 610 x 305 mm: 1,67 m ² / 120,24 m ² 600 x 600 mm: 1,80 m ² / 129,60 m ²	914 x 183 mm: 1,67 m ² / 125,25 m ² 457 x 457 mm: 1,67 m ² / 120,24 m ² 610 x 305 mm: 1,67 m ² / 120,24 m ² 600 x 600 mm: 1,80 m ² / 129,60 m ²
Bevelled edges:	yes	no
Surface treatment:	yes/PU	yes/PU
Residual indentation EN 433:	0.06 mm	0.06 mm
Castor chair suitability EN 425:	yes – using EN 12529, Typ W	yes – using EN 12529, Typ W
Underfloor heating:	suitable up to 28 °C	suitable up to 28 °C
Behaviour to fire EN 13501-1:	Bfl-s1	Bfl-s1
Resistance to thermal conductivity ISO 8302:	0.02 m ² K/W	0.02 m ² K/W
Impact sound improvement ISO 10140:	6 dB	6 dB
Colour fastness EN 20105-B02/2:	> 6	> 6
Electrostatic characteristics EN 1081:	> 10 ¹⁰ Ω	> 10 ¹⁰ Ω
Chemical resistance EN 423:	conforms*	conforms*
Slip resistance:	R9	R9
Maintenance/Cleaning recommendations:	Dr. Schutz	Dr. Schutz

* Vis-à-vis the short-term effects of normal, domestic agents Please ask for our detailed installation and maintenance/cleaning instructions.



Fiche Technique

LOOSE-LAY/55

Revêtement de sol design en PVC haut de gamme très résistant pour l'usage professionnel et ultra résistant pour l'usage domestique.

LOOSE-LAY/30

Revêtement de sol design en PVC haut de gamme très résistant pour l'usage domestique et résistant pour l'usage professionnel.

Type de revêtement selon EN 649:	Hétérogène planches / carreaux	Hétérogène planches / carreaux
Classe d'intensité d'usage EN 685:	23, 33, 42	23, 31
Epaisseur de la couche d'usure EN 429:	0,55 mm	0,55 mm
Poids total EN 430:	7,00 kg/m ²	7,23 kg/m ²
Nombre de coloris:	14 planches / 6 carreaux	14 planches / 6 carreaux
Epaisseur totale EN 428:	4,2 mm	4,2 mm
Unité d'emballage/palette:	914 x 183 mm: 1,67 m ² / 125,25 m ² 457 x 457 mm: 1,67 m ² / 120,24 m ² 610 x 305 mm: 1,67 m ² / 120,24 m ² 600 x 600 mm: 1,80 m ² / 129,60 m ²	914 x 183 mm: 1,67 m ² / 125,25 m ² 457 x 457 mm: 1,67 m ² / 120,24 m ² 610 x 305 mm: 1,67 m ² / 120,24 m ² 600 x 600 mm: 1,80 m ² / 129,60 m ²
Bords chanfreinés:	oui	non
Traitement de surface:	oui/PU	oui/PU
Poinçonnement résiduel EN 433:	0,06 mm	0,06 mm
Résistance aux sièges à roulettes EN 425:	adapté aux sièges à roulettes suiv. EN 12529, type W	adapté aux sièges à roulettes suiv. EN 12529, type W
Chauffage au sol:	adapté (jusqu'à 28°C)	adapté (jusqu'à 28°C)
Comportement au feu EN 13501-1:	Bfl-s1	Bfl-s1
Résistance à la conductibilité thermique ISO 8302:	0,02 m ² K/W	0,02 m ² K/W
Amélioration du bruit d'impact ISO 10140:	6 dB	6 dB
Tenue à la lumière EN 20105-B02/2:	> 6	> 6
Résistance électrique EN 1081:	> 10 ¹⁰ Ω	> 10 ¹⁰ Ω
Résistance aux substances chimiques EN 423:	résistant*	résistant*
Résistance au glissement:	R9	R9
Conseil de nettoyage et d'entretien:	Dr. Schutz	Dr. Schutz

* Lors d'une durée de contact courte de produits courants. Veuillez consulter nos instructions de pose ainsi que nos conseils de nettoyage et d'entretien.



Technische Gegevens

LOOSE-LAY/55

Voor licht gebruik in commerciële toepassingen en zeer zwaar gebruik in residentiële toepassingen.

LOOSE-LAY/30

Voor licht gebruik in commerciële toepassingen en zeer zwaar gebruik in residentiële toepassingen.

Vloer volgens EN 649:	Heterogene planken / tegels	Heterogene planken / tegels
Classificering EN 685:	23, 33, 41	23, 31
PU dikte EN 429:	0,55 mm	0,3 mm
Totaalgewicht EN 430:	7,00 kg/m ²	7,23 kg/m ²
Aantal kleuren:	14 planken / 6 tegels	14 planken / 6 tegels
Totale dikte EN 428:	4,2 mm	4,2 mm
Verpakkings eenheid/pallets:	914 x 183 mm: 1,67 m ² / 125,25 m ² 457 x 457 mm: 1,67 m ² / 120,24 m ² 610 x 305 mm: 1,67 m ² / 120,24 m ² 600 x 600 mm: 1,80 m ² / 129,60 m ²	914 x 183 mm: 1,67 m ² / 125,25 m ² 457 x 457 mm: 1,67 m ² / 120,24 m ² 610 x 305 mm: 1,67 m ² / 120,24 m ² 600 x 600 mm: 1,80 m ² / 129,60 m ²
Schuine afgewerkte kanten:	ja	nee
Verzegeling:	ja/PU	ja/PU
Restindruk EN 433:	0,06 mm	0,06 mm
Bestand tegen stoelwielen EN 425:	ja, gem. EN 12529, type W	ja, gem. EN 12529, type W
Vloerverwarming:	geschikt max. 28C	geschikt max. 28C
Brandweerstand EN 13501-1:	Bfl-s1	Bfl-s1
Weerstand tot warmte geleidend vermogen ISO 8302:	0,02 m ² K/W	0,02 m ² K/W
db waarde ISO 10140:	6 dB	6 dB
Lichtechtheid EN 20105-B02/2:	> 6	> 6
Stroomgeleiding EN 1081:	> 10 ¹⁰ Ω	> 10 ¹⁰ Ω
Chemicaliën bestand EN 423:	ja*	ja*
Stroefheidsklasse:	R9	R9
Reinings- en onderhoudsadvies:	Dr. Schutz	Dr. Schutz

* Bij korte inwerking van gebruikelijke huishoudmiddelen.

Bekijkt u ook ons reinigings en onderhouds advies en onze legadviezen.



Ficha Técnica

LOOSE-LAY/55

Lujo, alto rendimiento Suelos de PVC para un desgaste alto en el sector comercial y para un máximo desgaste en viviendas.

LOOSE-LAY/30

Lujo, alto rendimiento Suelos de PVC para un desgaste alto en el sector comercial y para un máximo desgaste en viviendas.

Cobertura tipo de conformidad con EN 649:	Lamas Madera/Losetas Heterogéneas	Lamas Madera/Losetas Heterogéneas
Clasificación Rendimiento EN 685:	23, 33, 42	23, 31
Grosor capa de uso EN 429:	0,55 mm	0,3 mm
Número de colores:	7,00 kg/m ²	7,23 kg/m ²
Grosor Total EN 428:	14 Lamas Maderas / 6 Losetas	14 Lamas Maderas / 6 Losetas
Caja/Palet:	4,2 mm	4,2 mm
Bordes biselados:	914 x 183 mm: 1,67 m ² / 125,25 m ² 457 x 457 mm: 1,67 m ² / 120,24 m ² 610 x 305 mm: 1,67 m ² / 120,24 m ² 600 x 600 mm: 1,80 m ² / 129,60 m ²	914 x 183 mm: 1,67 m ² / 125,25 m ² 457 x 457 mm: 1,67 m ² / 120,24 m ² 610 x 305 mm: 1,67 m ² / 120,24 m ² 600 x 600 mm: 1,80 m ² / 129,60 m ²
Peso Total EN 430:	si	no
Tratamiento superficie:	si/PU	si/PU
Indentación Residual EN 433:	0,06 mm	0,06 mm
Indicado para sillas de ruedas EN 425:	Apto para sillas de ruedas con EN 12529, tipo W	Apto para sillas de ruedas con EN 12529, tipo W
Calefacción radiante:	apto (>28°C)	apto (>28°C)
Comportamiento al fuego EN 13501-1:	Bfl-s1	Bfl-s1
Resistencia conductividad térmica ISO 8302:	0,02 m ² K/W	0,02 m ² K/W
Mejora impacto sonido ISO 10140:	6 dB	6 dB
Velocidad Color EN 20105-B02/2:	> 6	> 6
Características Electroestáticas EN 1081:	> 10 ¹⁰ Ω	> 10 ¹⁰ Ω
Resistencia química EN 423:	conforme*	conforme*
Resistencia al deslizamiento:	R9	R9
Mantenimiento/Recomendación limpieza:	Dr. Schutz	Dr. Schutz

*Vis-à-vis los efectos a corto plazo de los agentes normales, nacionales.

Tener en cuenta instrucciones de instalación, limpieza y mantenimiento.



Scheda Tecnica

LOOSE-LAY/55

Rivestimento per pavimenti con design, di alta qualità, in materia plastica per il traffico elevato nelle zone commerciali e la massima sollecitazione negli ambienti domestici.

LOOSE-LAY/30

Rivestimento per pavimenti con design, di alta qualità, in materia plastica per il traffico elevato nelle zone commerciali e la massima sollecitazione negli ambienti domestici.

Superficie in conformità EN 649:	Vinilico Eterogeneo Doghe Legno/Quadrotte	Vinilico Eterogeneo Doghe Legno/Quadrotte
Classe d'impiego EN 685:	23, 33, 41	23, 31
Spessore strato d'usura EN 429:	0,55 mm	0,3 mm
Numero di decori:	7,00 kg/m ²	7,23 kg/m ²
Spessore Totale EN 428:	14 doghe legno / 6 quadrotte	14 doghe legno / 6 quadrotte
Mq/Confezione/Pallet:	4,2 mm	4,2 mm
Bisellatura:	914 x 183 mm: 1,67 m ² / 125,25 m ² 457 x 457 mm: 1,67 m ² / 120,24 m ² 610 x 305 mm: 1,67 m ² / 120,24 m ² 600 x 600 mm: 1,80 m ² / 129,60 m ²	914 x 183 mm: 1,67 m ² / 125,25 m ² 457 x 457 mm: 1,67 m ² / 120,24 m ² 610 x 305 mm: 1,67 m ² / 120,24 m ² 600 x 600 mm: 1,80 m ² / 129,60 m ²
Peso totale EN 430:	si	no
Trattamento superficiale:	si/PU	si/PU
Impronta residua EN 433:	0,06 mm	0,06 mm
Idoneo per uso con sedie a rotelle EN 425:	si – EN 12529, Typ W	si – EN 12529, Typ W
Riscaldamento a pavimento:	accettato (sopra i 28°C)	accettato (sopra i 28°C)
Classificazione Fuoco EN 13501-1:	Bfl-s1	Bfl-s1
Resistenza alla conducibilità ISO 8302:	0,02 m ² K/W	0,02 m ² K/W
Miglioramento acustico ISO 10140	6 dB	6 dB
Solidità del colore EN 20105-B02/2	> 6	> 6
Caratteristiche elettrostatiche EN 1081	> 10 ¹⁰ Ω	> 10 ¹⁰ Ω
Resistenza ai prodotti chimici EN 423	conforme*	conforme*
Certificazione antisdrucchiolo:	R9	R9
Prodotti per la pulizia raccomandati:	Dr. Schutz	Dr. Schutz

*Resistente ai normali prodotti chimici domestici.

Si prega di osservare anche le nostre istruzioni per la posa, la pulizia e la manutenzione.

Durch technische Weiterentwicklung bedingte Änderungen – aktuell nachzulesen unter www.project-floors.com – vorbehalten.

Die Muster sind Ausschnitte der jeweiligen Fliesen und Planken und geben somit nur einen kleinen Teil des gesamten Dekors und der Farbe wieder. Selbstverständlich können Sie vor Bestellung Großmuster der von Ihnen ausgesuchten Produkte kostenfrei anfordern. Bitte beachten Sie, dass Beleuchtung, natürlicher Lichteinfall und Blickwinkel bei Raumbildern einen Einfluss auf die farbliche Darstellung eines Dekors haben können.

Wir bemühen uns selbstverständlich um eine größtmögliche Genauigkeit in der Reproduktion von Farben und Schattierungen in dieser Broschüre.

Subject to change for reasons of further technical development (current changes may be viewed on www.project-floors.com).

The samples are examples of the relevant tiles and planks and thus only reflect a small part of the overall decor and colour. We advise that you request a large sample of your chosen product free of charge, before ordering the material.

Please note that artificial lighting and change to the incidence of natural light and point of view may have an influence on the design in terms of colour on pictures of residential or commercial applications.

Of course we strive to reproduce colour and tonality with the best possible accuracy in this brochure.

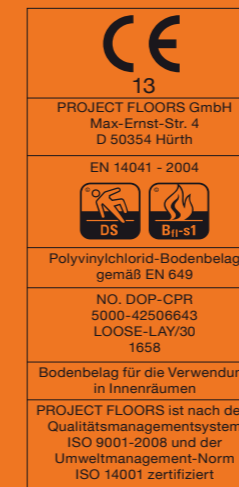
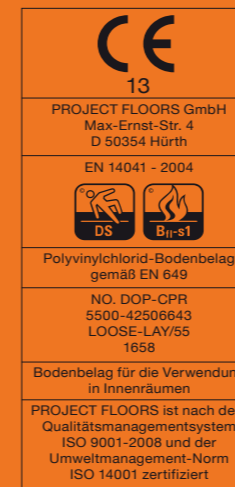

Your Project. Our Floors.



2015-12

PROJECT FLOORS GmbH
+49 (0) 2233 9687 - 0
www.project-floors.com
info@project-floors.com

PROJECT
FLOORS